



Idées créatives et solutions en bois pour terrasses et jardins



CARACTÉRISTIQUES GÉNÉRALES DU BOIS

Malgré un travail soigné, le bois « travaille » en extérieur. Cela est bien connu. Le bois se rétracte dans une atmosphère sèche et se dilate dans une atmosphère très humide. Il peut gauchir ou aussi - cas typique - se fendre. Rassurez-vous, ce sont des réactions tout à fait naturelles et normales.

Les tolérances dimensionnelles sont également normales; toutes les dimensions indiquées sont des dimensions approximatives.

Un traitement à l'autoclave signifie « l'injection » de sel et de beaucoup d'eau dans le bois. Ce traitement fait gonfler le bois qui va ensuite sécher petit à petit. Ainsi la section varie

selon le degré de séchage. Tous ces points ne constituent pas des défauts mais les caractéristiques naturelles du bois. En effet: Le bois est un matériau vivant!

En général il faut savoir que: Le rayonnement UV entraîne un grisonnement naturel. Vous pouvez redonner une fraîcheur au bois avec des lasures teintées. Cela rend la surface du bois moins propice aux fissures.

Caractéristiques du bois naturelles ou dues à une imprégnation



Fissures de contrainte provoquées par le séchage du bois



Sorties de résine molles ou dures (poches ou cristaux de résine)



Nœuds sur une surface à caractère



Efflorescences de sels d'imprégnation verdâtres



Différentes variations de couleur sur le bois



Zones sombres à la surface

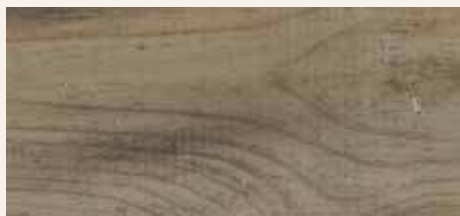

Taches de moisissure et légère formation de champignons



Zones rugueuses à la surface du bois



« Trous d'épingle » dans les bois durs

INDICATIONS SUR LES PRODUITS ET LEUR ENTRETIEN

Bois résineux, imprégné*

Nos panneaux en bois résineux sont traités à l'autoclave (autoclavé vert, sans chrome pour la classe d'emploi 2, 3 et 4 selon DIN 68 800). Les produits en bois résineux sont avantageux à l'achat, peuvent être peints en couleur et sont faciles à travailler et à monter.



Bois résineux, lasure de couleur*

Après séchage industriel, les surfaces des bois sont traitées avec une lasure de couleur. La lasure protège le bois contre le bleuissement, le grisonnement et les intempéries. Pour une protection durable et pour le maintien d'un aspect de qualité la lasure doit être renouvelée régulièrement. (Réf. 1399: Marron ou réf. 1397: Gris). Les produits en bois résineux lasuré sont avantageux au niveau prix et dispensent du premier traitement peinture. Faciles à travailler et à monter.



Bambou*

Le bambou est considéré comme le matériau naturel le plus durable dans la construction car il pousse jusqu'à dix mètres par an! Les panneaux en bambou doivent être traités après leur montage, puis à intervalles réguliers, avec une lasure teintée de protection pour bois - avec agent actif fongicide - en suivant les indications du fabricant. Sans la protection d'une lasure pour bois, le bambou noircit. Utilisez uniquement des vis et des éléments de fixation de panneau en acier inoxydable.



Mélèze, naturel*

Le bois de mélèze séduit par sa surface élégante et pleine de caractère combinée à un jeu de nuances jaunâtres et rougeâtres. Pour conserver cette optique naturelle les panneaux doivent être traités avec une lasure bois teintée contenant une protection contre le bleuissement conformément aux indications du fabricant. **Veuillez absolument respecter les indications d'entretien page 6.** Les produits en bois de mélèze sont faciles à travailler et à monter.



Bois dur*, certifié FSC®, lasuré

Les bois durs offrent une surface plus lisse et plus dure que les bois résineux. Nous utilisons uniquement des bois durs provenant de cultures durables contrôlées (FSC® C020581). ATTENTION: Le rayonnement UV entraîne un grisonnement naturel pour chaque essence de bois. Vous pouvez éviter ce phénomène en utilisant une huile de protection du bois teintée qui permet de conserver un aspect naturel.



Aluminium, anodisé

Nos lames de clôture en aluminium sont thermolaquées et faciles à entretenir. Sous l'influence des intempéries, la couleur des lames s'éclaircit légèrement, et exposé à l'extérieur l'aluminium développe un aspect métallique mat à la mode. Les saillies peuvent être enlevées avec un détergent doux et de l'eau.

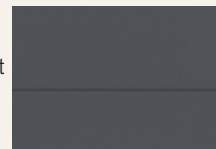

Acier inoxydable (V2A)

poli. Résiste à la corrosion; toutefois les poussières de matériaux étrangers s'oxydant au contact d'un air humide peuvent laisser apparaître des taches de rouille à sa surface. Nettoyage avec produits d'entretien courant pour inox.



Métal, thermolaqué

Les panneaux et les poteaux en métal thermolaqué ne nécessitent aucun entretien peinture. Les éventuelles différences d'épaisseur de couche ou de nuance de couleur (visibles à la lumière du jour à une distance d'environ 2 m) n'affectent pas la haute fonctionnalité et ne constituent donc pas un motif de réclamation.



Tous les produits TraumGarten peuvent être montés par le client final en suivant la notice de montage appropriée livrée avec le produit. Prévoir les outils courants et adaptés pour le montage. En cas de doute, contactez votre revendeur spécialisé sur place ou votre artisan spécialisé.

* L'utilisation de matériaux naturels peut entraîner des nuances de couleurs en raison des cellules et des structures de couleur variables de ces matériaux. Bien que les panneaux de clôture soient des produits de la section bois de jardin sélectionnés avec soin, ils sont destinés uniquement à une utilisation en extérieur. Ils ne peuvent pas être comparés avec des meubles prévus pour une utilisation en intérieur.

NOTRE GAMME



Clôture en bois combinée avec éléments design, page 11



Clôture basse RAJA, page 20



BINTO Système modulable d'abris à poubelle, page 24



Jardinières décoratives, page 26



LINDGREN Pavillon carré, page 28

CLÔTURES / BRISE-VUES

GRAZIA	4
ALTAI MARO	6
NEO	7
COMO	8
ARZAGO	9
BAMBOU	10
CLÔTURE EN BOIS AVEC PANNEAUX DESIGN	11
XL	12
GADA	14
LETTLAND	16
JUMBO	18

CLÔTURES BASSES

KARLO	19
RAJA	20
ACCESSOIRES POUR PANNEAUX ET PORTES	21

BINTO SYSTEME MODULABLE D'ABRIS À POUBELLE

.....	24
-------	----

JARDINIÈRES

.....	26
-------	----

DÉCORATIF & UTILE

LINDGREN Pavillon carré	28
ENTRADA Treillage portail jardin	30
CARMEN Pergola en arc pour rosiers	30

JEUX CRÉATIFS

Bacs à sable en mélèze	31
Bac à sable en bois résineux (autoclavé)	31
WINNETOO Peintures pour bois	31
BENJAMIN Pavillon pour enfants	32
MORITZ Bac à sable avec protection soleil	33
WINNETOO Aires de jeux modulables.....	34



WINNETOO aires de jeux modulables, page 34

- ▶ Bois dur élégant
- ▶ Raboté lisse
- ▶ Huilé à la main
- ▶ certifié FSC®



Choisissez des produits certifiés FSC®

GRAZIA en bois dur, combiné avec grille décorative en acier inoxydable GAMMA, poteaux en métal et profilés de montage en U Argentés.

GRAZIA

Ce bois dur huilé provenant de sources responsables est quasiment sans nœud. Élégant: Les lames fines biseautées, légèrement espacées entre elles, confèrent aux panneaux leur légèreté.



Matériau: bois dur* de haute qualité, FSC®, huilé à la main*

Cadre (A): 28 x 75 mm, arêtes arrondies

Lames (B): 12 x 53 mm

Poteaux: 90 x 90 mm, lamellé-collé, raboté lisse, arêtes arrondies

Lames (B): 12 x 53 mm

Vis: Acier inoxydable



Indication d'entretien:

Le rayonnement UV entraîne un grisonnement naturel pour chaque essence de bois. Vous pouvez éviter ce phénomène en utilisant une huile de protection du bois teintée qui permet de conserver un aspect naturel.

Approvisionnement:

Indication pour le bois dur: En raison de la gestion durable des forêts produisant ces produits naturels de grande qualité en quantités limitées, il peut arriver que nos délais de livraison soient plus longs - malgré une planification minutieuse.

* L'utilisation de matériaux naturels peut entraîner des nuances de couleurs en raison des cellules et des structures de couleur variables de ces matériaux.



Dim./cm	89 x 89	89 x 179/89	89 x 179	179 x 179	9 x 9 x 195	9 x 9 x 105
€/pièce	99,-	159,-	159,-	269,-	59,99	39,99
Réf.	1540	1541	1539	1538	1543	1542



Les lames légèrement biseautées sur leur face inférieure permettent - selon l'angle de vue - de voir légèrement à travers le panneau.



Complément de construction pour protéger le bois: Protégez les poteaux en bois dur lamellés-collés automatiquement avec les chapeaux de poteau en acier inoxydable, page 21.



Fixez les panneaux avec des éléments en acier inoxydable. Détails fixation discrète page 21.



Les grilles décoratives se fixent sur les poteaux en bois ou en métal grâce au profilé de montage en U, voir page 21.



Poteaux en métal et accessoires
Pages 21-22

Grilles Décoratives

Dim.: 60 x 180

Grilles Décoratives en acier inoxydable ou métal thermolaqué Anthracite, avec système de serrage pour fixation aux poteaux en métal par le biais des profilés en U.

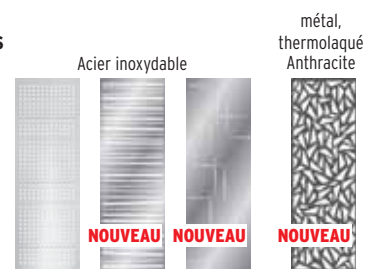

Désignation	Gamma	Linea	Pulsation	Trigon
€/pièce	249,-	249,-	249,-	249,-
Réf.	2569	2834	2833	2835

- ▶ **Qualité sélectionnée**
- ▶ **Anneaux de croissance fins**
- ▶ **Raboté lisse**



ALTAI MARO avec poteaux en métal et grille décorative en acier inoxydable GAMMA. Pensez aux profilés de montage en U (page 21) pour un montage sur les poteaux!

ALTAI MARO

Le mélèze sibérien fait battre le cœur de tous les amateurs de bois. C'est un bois qui résiste mieux aux intempéries, qui est plus dur et qui tient plus longtemps que le mélèze européen. Les anneaux de croissance fins donnent au bois sa structure si typiquement vivante et élégante.



Matériau: Mélèze sibérien

Cadre (A): Panneaux 45 x 65 mm, Porte 40 x 90 mm, angles arrondis, vis en acier inoxydable

Lames (B): 17 x 121 mm, élégant et raboté lisse

Lattes du treillage (C): 14 x 30 mm, raboté lisse mailles 60 x 60 mm

Vis: Acier inoxydable

Dim./cm	179 x 90	90 x 179/90	90 x 179	179 x 179	179 x 179	Porte* 98 x 179	90 x 179	90 x 179/90	9 x 9 x 195	9 x 9 x 105
€/pièce	189,-	189,-	189,-	249,-	229,-	299,-	169,-	169,-	31,95	21,95
Réf.	1217	1218	1216	1215	1212	1231	1213	1214	1222	1221

*Ferrures page 23

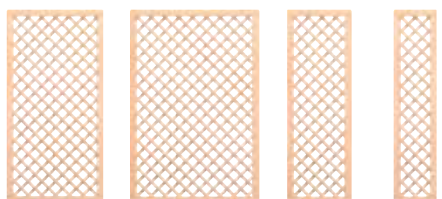

Grilles Décoratives**

Dim.: 60 x 180
Informations page 5.



Dim./cm	90 x 179	119 x 179	60 x 179	40 x 179
€/pièce	139,-	159,-	109,-	89,-
Réf.	1228	1229	1220	1219

Désignation	Gamma	Linea	Pulsation	Trigon
€/pièce	249,-	249,-	249,-	249,-
Réf.	2569	2834	2833	2835

**Fixation sur le poteau en métal avec profilés de montage en U, page 5.



Poteaux en métal et accessoires
Pages 21-22

Entretien:

Les intempéries et le rayonnement UV entraînent un grisonnement naturel pour chaque essence de bois. Les panneaux doivent être traités avant ou directement après leur montage avec une lasure colorée pour bois contenant une protection contre le blanchissement conformément aux indications du fabricant. Le bois contenant des substances naturelles et de l'acide tannique, il ne doit pas être mis en contact avec du fer ou des peintures contenant du fer, ni avec de la poussière de fer (travail des métaux) etc. Cela peut entraîner sinon des sécrétions ou des décolorations. Ces effets peuvent être évités en grande partie avec une lasure pour bois. Pour le montage utilisez uniquement des pièces en acier inoxydable.



Pour protéger le bois: Chapeaux de poteau en acier inoxydable, profilé de finition design en alu. (réf. 1602 et 1781, page 21)



Un complément parfait: Jardinières décoratives en mélèze sibérien (page 26/27).



... Ou bacs à sable pour enfants en bois de mélèze naturel non traité (page 31).



- ▶ Protégé par plusieurs couches de lasure de couleur
- ▶ Travail de haute qualité

NEO avec profilé de finition design en aluminium (1781) optionnel, voir page 21.

NEO

Brise-vue de qualité en bois résineux nordique, séché industriellement et traité avec une lasure couleur. Panneaux montés en travail artisanal de haute qualité. Largeur et hauteur raccourcissables. Poteaux: Choisissez entre les solides poteaux en bois (page 9) ou les poteaux en métal fins et élégants Anthracites ou Argentés (page 21).

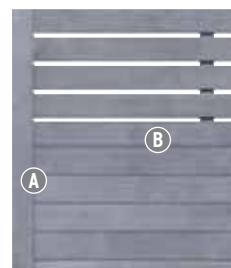

Matériau: Bois résineux, pré-traité, lasure de couleur
Cadre (A): 40 x 70 mm, arêtes arrondies
Lames (B): dans la partie ouverte 80 x 15 mm, dans la partie fermée 95 x 15 mm, rainure et languette inclus
Vis: Acier inoxydable

					semi-occultant		haut semi-occultant		Face avant	Face arrière
Dim./cm	89 x 89	89 x 179/89	89 x 179	179 x 179	179 X 179	179 X 179	89 x 179	Porte* 98 x 179		
€/pièce	69,-	99,-	99,-	149,-	139,-	149,-	99,-	149,-		
Réf.	1349	1358	1357	1356	1346	1347	1348	1360		

*Ferrures page 23



Entretien:

Les panneaux et les poteaux sont traités avec plusieurs couches de lasure grise faisant ressortir le caractère du bois. La lasure microporeuse utilisée protège le bois contre le bleuissement, le grisonnement et les intempéries. Pour une protection durable ainsi que la conservation d'une optique de qualité, la lasure doit être renouvelée régulièrement. Notre recommandation: Lasure pour bois (1397), page 8.



NEO combiné avec élément design FLOW, voir page 11.

- ▶ Protégé par plusieurs couches de lasure de couleur
- ▶ Gris et Marron



COMO Marron avec poteaux en métal Anthracites. Nous vous recommandons pour l'entretien la lasure pour bois (réf. 1399).

COMO

Les lames verticales semi-occultantes donnent un aspect léger et élégant à la série COMO - tout en protégeant suffisamment des regards « indiscrets ». Caractère particulier de cette série: treillage large et renfort en métal discret.

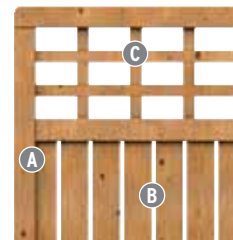

Matériau: Bois résineux, pré-traité, lasure de couleur
Cadre (A): 40 x 70 mm
Lames (B): 16 x 90 mm
Lattes du treillage (C): 38 X 16 mm, mailles 130 x 70 mm
Vis: Acier inoxydable

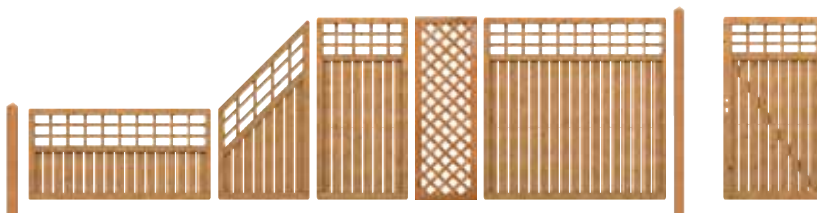

Dim./cm	9 x 9 x 100	179 x 90	90 x 179/90	90 x 179	59 x 179	179 x 179	9 x 9 x 200	Porte* 98 x 179
€/pièce	12,95	99,-	99,-	99,-	74,95	129,-	21,95	179,-
Réf.	1386	1323	1322	1321	1332	1320	1385	1319

*Ferrures page 23

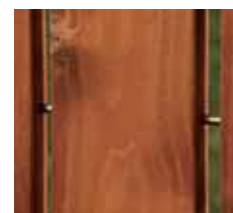

Renfort métal décoratif
 Une barre en métal placée discrètement dans les panneaux de 179 cm stabilise les lames et devient élément de design.

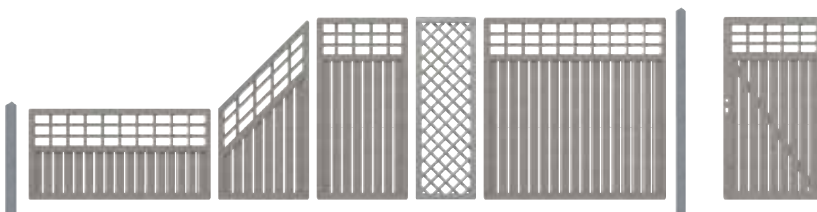

Dim./cm	9 x 9 x 100	179 x 90	90 x 179/90	90 x 179	59 x 179	179 x 179	9 x 9 x 200	Porte* 98 x 179
€/pièce	13,95	99,-	99,-	99,-	74,95	129,-	22,95	179,-
Réf.	1394	1327	1326	1325	1331	1324	1393	1328

*Ferrures page 23



Poteaux en métal et accessoires
 Pages 21-22

Entretien:

Les panneaux et les poteaux sont traités avec plusieurs couches de lasure grise ou marron faisant ressortir le caractère du bois. La lasure microporeuse utilisée protège le bois contre le blanchissement, le grisonnement et les intempéries. Pour une protection durable ainsi que la conservation d'une optique de qualité, la lasure doit être renouvelée régulièrement. Notre recommandation: Lasure pour bois (réf. 1397/1399).

Lasure, Gris
 2,5 litres
 1397 **39,95**



Lasure, Marron
 2,5 litres
 1399 **39,95**





- ▶ Protégé par plusieurs couches de lasure de couleur
- ▶ Gris et Marron



ARZAGO Gris avec poteaux en métal Argentés et profilés de finition design en aluminium (1781) optionnels, voir page 21.

ARZAGO

ARZAGO vous propose des lames à surface particulière: elles sont rabotées de façon à imiter le chevauchement de petites lattes. Leur design élégant permet de transformer leur robustesse de base (épaisseur 18 mm) en apparence finesse.

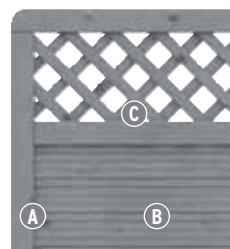

Matériau: Bois résineux, pré-traité et lasuré en couleur
Cadre (A): 40 x 70 mm, arêtes arrondies
Lames (B): 18 x 122 mm
Lattes du treillage (C): 10 x 40 mm, mailles 60 x 60 mm
Vis: Acier inoxydable

Dim./cm	9 x 9 x 100	179 x 90	90 x 179/90	90 x 179	179 x 179	179 x 179	9 x 9 x 200	Porte* 98 x 179	
€/pièce	13,95	125,-	125,-	125,-	1979,-	169,-	22,95	219,-	
Réf.	1394	1391	1390	1389	1388	1387	1393	1392	

Treillage de couleur assortie, page 8.

*Ferrures page 23

Dim./cm	9 x 9 x 100	179 x 90	90 x 179/90	90 x 179	179 x 179	179 x 179	9 x 9 x 200	Porte* 98 x 179	
€/pièce	12,95	125,-	25,-	125,-	179,-	169,-	21,95	219,-	
Réf.	1386	1384	1382	1381	1380	1383	1385	1379	

Treillage de couleur assortie, page 8.

*Ferrures page 23



Poteaux en métal et accessoires
Pages 21-22

Entretien:

Les panneaux et les poteaux sont traités avec plusieurs couches de lasure grise ou marron faisant ressortir le caractère du bois. La lasure microporeuse utilisée protège le bois contre le bluissement, le grisonnement et les intempéries. Pour une protection durable ainsi que la conservation d'une optique de qualité, la lasure doit être renouvelée régulièrement. Notre recommandation: Lasure pour bois (réf. 1397/1399), page 8.

- ▶ Cadres larges en bois résineux
- ▶ Tiges de bambou env. 20 mm



Le large cadre (42 x 68 mm) aux coins arrondis fixé avec des vis en acier inoxydable est autoclavé et s'assortit parfaitement avec la couleur des tiges de bambou.

BAMBOU

Calme et ambiance exotique pour terrasse ou jardin: avec la série BAMBOU créez une ambiance spéciale et un sentiment de vacances. La série BAMBOU allie un cadre solide en bois résineux à des tiges de bambou exotiques.

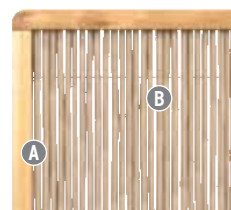

Matériau:
Bambou, bois résineux (autoclavé)

Cadre (A): 42 x 68 mm

Remplissage (B):
Tiges de bambou,
Ø env. 20 mm

Vis: Acier inoxydable

Comblez la série BAMBOU avec les treillages de la série XL p. 12 (même cadre).

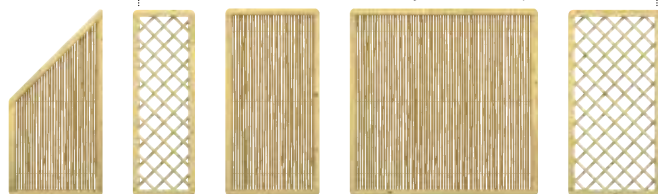

Dim./cm	89 x 179/89	60 x 179	89 x 179	179 x 179	89 x 179
€/pièce	89,95	54,95	89,95	119,95	64,95
Réf.	4113	1179	4112	4111	1620

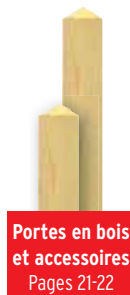

Portes en bois et accessoires
Pages 21-22



Les tiges de bambou - de par leur forme naturelle - ne sont pas complètement occultantes. Elles offrent cependant suffisamment de protection visuelle. Les tiges d'env. 20 mm sont stabilisées dans le cadre avec 3 barres en métal supplémentaires pour former des panneaux stables et esthétiques.

Indication d'entretien:

Le rayonnement UV entraîne un grisonnement naturel du bambou - comme pour chaque essence de bois. Les panneaux doivent être traités après leur montage, puis à intervalles réguliers, avec une lasure teintée de protection pour bois - avec agent actif fongicide - en suivant les indications du fabricant. Sans un tel traitement, le bambou noircit. Pour le montage utilisez uniquement des vis et des éléments de fixation panneau en acier inoxydable.





FLOW: deux faces différentes

SYSTEM FLOW Argenté, design 3D, combiné avec les panneaux de la série ALTAI MARO, page 6.



RHOMBE combiné avec des panneaux de la série NEO, page 7.

CLÔTURE EN BOIS AVEC PANNEAUX DESIGN

Combinez des panneaux en bois avec des panneaux design élégants et faciles d'entretien en métal galvanisé thermolaqué ou en acier inoxydable.

Vous trouverez de nombreux autres panneaux faciles d'entretien avec informations respectives dans notre catalogue spécial. Gratuit chez votre revendeur spécialisé ou sur: traumgarten.de/fr



FLOW design en 3D

FLOW fascine par son design moderne offrant deux faces différentes: une face bombée et une face creuse. FLOW est disponible en deux versions: une version occultante (panneau opaque) et une version semi-occultante (panneau percé de trous).

	Panneau (occultant)		Panneau (occultant)	Panneau (semi-occultant)		Panneau (occultant)		Panneau (occultant)	Panneau (semi-occultant)
Coloris	Anthracite		Anthracite	Anthracite		Argenté		Argenté	Argenté
Dim./cm	60 x 180	Ex: ARZAGO page 9	120 x 180	60 x 180		60 x 180	Ex: ALTAI MARO page 6	120 x 180	60 x 180
€/pièce	129,-		249,-	129,-		129,-		249,-	129,-
Réf.	2741		2740	2742		2744		2743	2745

SYSTEM RHOMBE

Les lamelles (50 x 20 mm) en métal thermo-laqué remplis d'une mousse présentent une plus haute stabilité et ne peuvent quasiment pas se déformer comparées à des lamelles en bois. RHOMBE n'est pas complètement occultant mais offre suffisamment de protection aux regards.

Coloris	Anthracite		Anthracite		Argenté	
Dim./cm	60 x 180	Ex: NEO page 9	180 x 180		60 x 180	Ex: ALTAI MARO page 6
€/pièce	99,-		299,-		99,-	
Réf.	2648		2647		2646	

Grille décorative

Dimension: 60 x 180
Grilles Décoratives élégantes en acier inoxydable ou métal thermolaqué Anthracite, à combiner avec toutes les clôtures en bois. Informations page 5

€/pièce	249,-	Ex: GRAZIA page 4	249,-	Ex: NEO page 7	249,-	Ex: ARZAGO page 9	249,-
Réf.	2569		2834		2835		2833

- ▶ **Cadre très épais**
- ▶ **Panneaux aux lignes ondulantes**
- ▶ **Panneaux convexes lamellés-collés aux formes stables**



XL

La série de panneaux en bois massif XL convainc en particulier par son cadre très large - 60% plus robuste et donc plus stable que celui des séries courantes. La série XL offre plusieurs avantages par rapport aux séries de clôtures courantes: solidité, possibilité de design intéressant avec des lignes ondulantes - treillage « intégré » dans de nombreuses formes de panneaux - et enfin des détails de qualité tels que les lames chanfreinées pour se sentir bien.

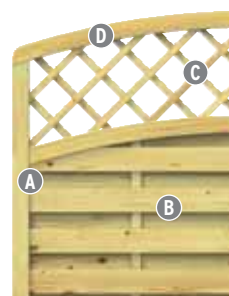

Matériau: Bois résineux (autoclavé)

Cadre (A): très épais et Stable, 42 x 68 mm

Lames (B): 9 x 95 mm rabotées lisses et arrondies, petits nœuds, chevauchement

Treillage (C): Lattes 10 x 30 mm, mailles 100 x 100 mm

Panneaux convexes (D): Lamellé-collé, forme stable

Vis: Acier inoxydable

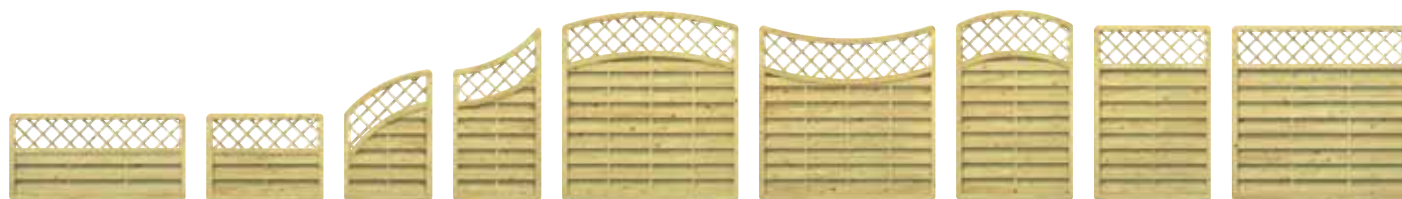

Dim./cm	179 x 89	119 x 89	89 x 134/89	89 x 179/134	179 x 179 (193)	179 x 179 (165)	119 x 179 (193)	119 x 179	179 x 179
€/pièce	74,95	74,95	79,95	84,95	109,-	109,-	99,95	84,95	89,95
Réf.	1617	1618	1199	1198	1175	1177	1176	1197	1196

Cadre épais



Le cadre épais de 68 mm et les lames rabotées lisses avec arêtes arrondies placent la série XL dans les premiers rangs des clôtures haut de gamme. Le bas du cadre est équipé de trous pour l'évacuation de l'eau



Portes en bois et accessoires
Pages 21-23



Les panneaux de transition concaves et convexes permettent de créer des clôtures « ondulantes »: un effet très intéressant.

89 x 179	89 x 179/89	119 x 89	89 x 179/89	89 x 179	119 x 179	41 x 179	179 x 179	60 x 179	119 x 179 (193)	89 x 179	179 x 179 (193)
74,95	74,95	59,95	69,95	64,95	74,95	44,95	79,95	54,95	84,95	64,95	89,95
1616	1736	1615	1158	1614	1157	1619	1156	1179	1146	1620	1145



Portes solides

Le cadre de la porte (42 x 88 mm) est particulièrement solide. Un perçage profond est effectué dans les portes pour recevoir la serrure à encastrer (voir aussi page 23).



Porte* 98 x 179	Porte* 98 x 179 (194)
175,-	199,-
1147	1622

*Ferrures page 23





- ▶ **Fabrication de haute qualité**
- ▶ **Cadre très épais**
- ▶ **Cadre avec rainure de drainage**

La série GADA est un bel exemple de travail du bois massif. Un vrai régal pour les yeux!

GADA

Finition artisanale, haute stabilité et grande force d'expression esthétique alliées en lignes diagonales à des formes intemporelles. Les lames sont assemblées de façon très stable par rainure et languette extra-longue. Des détails de qualité à souligner qui distinguent la série GADA nettement des clôtures habituelles: par exemple des trous pour l'écoulement de l'eau et la rainure de drainage. Les panneaux proposés sont également disponibles en mélèze (page 6).

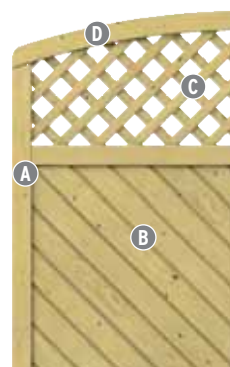

Matériau: Bois résineux (autoclavé)

Cadre (A): très épais et solide, panneau 42 x 78 mm, porte 42 x 88 mm

Lames de remplissage (B): 18 x 121 mm rabotées lisses et arrondies, rainure de séchage profonde (15 mm)

Treillage (C): Lattes 9 X 40 mm, mailles 60 x 60 mm

Panneaux convexes (D): Lamellé-collé, forme stable

Protection du bois: Cadre avec rainure de drainage et trous d'évacuation de l'eau

Vis: Acier inoxydable



Dim./cm	179 x 89	119 x 89	89 x 179/89	179 x 179 (193)	179 x 179	119 x 179 (193)	119 x 179	179 x 179 (193)	89 x 179
€/pièce	99,95	79,95	114,-	139,95	129,95	129,95	119,95	169,-	109,95
Réf.	1154	1153	1088	1085	1084	1151	1086	1094	1624

Détails raffinés



Les lames de la série GADA, épaisseur 18 mm, sont assemblées de façon très stable par rainure et languette extra-longue. Les trous d'évacuation d'eau ainsi que la rainure de drainage dans le bas du cadre distinguent la série GADA des clôtures standards.



Protection constructive du bois



Le profilé de finition design en aluminium (réf. 1781) est élégant et protège les panneaux de l'humidité stagnante. Équipez les poteaux en bois de chapeaux de poteau de qualité en acier inoxydable (voir accessoires page 21).





La série GADA est un bel exemple de travail du bois massif. Un vrai régal pour les yeux!

179 x 89	89 x 179	119 x 179	179 x 179	41 x 179	179 x 179 (193)	59 x 179	119 x 179 (193)	89 x 179	89 x 179/89	119 x 89
99,95	99,95	109,95	119,95	59,95	129,95	69,95	119,95	74,95	99,95	67,95
1154*	1623	1083	1081	1625	1082	1087	1150	1626	1735	1152

* Tourné à 90°



Choix des poteaux

Poteaux en métal!

Poteaux en métal très solides. Info page 21.

SELECT Poteau en bois (réf. 1596/1597), 9 x 9 cm, arêtes arrondies, sommet pointe diamant pour écoulement d'eau optimal.

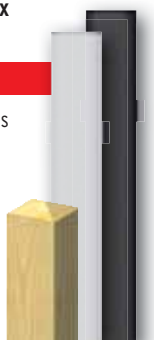

Porte avec verre véritable

La porte (réf. 1627) est équipée d'un véritable verre ajusté avec un joint en caoutchouc.



Porte* 98 x 179 (193)	Porte* 98 x 179
240,-	220,-
1627	1089

*Ferrures page 23

- ▶ Trois hauteurs de panneaux
- ▶ Lames avec chanfrein ornemental



LETTLAND

La série modulable LETTLAND & Co. vous offre un grand choix de dimensions de panneaux pour configurations multiples. Les différentes dimensions des panneaux sont conçues pour aller ensemble. Les lames à petits nœuds et en bois d'épicéa offrent une esthétique de qualité. Enfin, l'utilisation de vis en acier inoxydable et l'épaisseur du cadre de 42 x 42 mm de ce travail artisanal de qualité font nettement la différence par rapport aux panneaux courants de ce type.

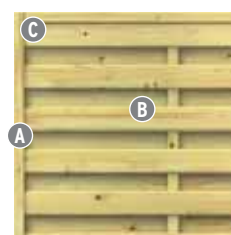

Matériau: Bois résineux (auto-clavé)

Cadre (A): Pin, raboté, panneau 42 x 42 mm, porte 44 x 88 mm

Lames (B): Épicéa, 8 x 92 mm, rainures fines, chanfrein ornemental

Coins cadre (C): Assemblage par tenon et mortaise

Vis: Acier inoxydable

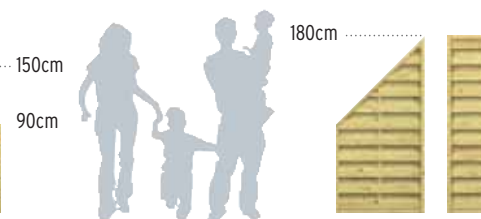

Dim./cm	179 x 149	149 x 149	119 x 149	89 x 149	89 x 149/89	179 x 89	89 x 179/89	41 x 179
€/pièce	52,95	52,95	51,95	48,95	49,95	49,95	49,95	29,95
Réf.	0056	0068	0066	0181	0160	0052	0156	0163

Esthétique de qualité



Les lames chanfreinées en bois d'épicéa à petits nœuds renforcent l'esthétique de qualité.



Portes en bois et accessoires
Pages 21-23



89 x 179	179 x 179	179 x 179 (190)	149 x 179	119 x 179	179 x 155 (179)
49,95	54,95	89,95	54,95	51,95	59,95
0041	0057	1096	0069	0067	0060

Portes solides

Les portes sont livrées sans ferrures (0021) et équipées d'un emplacement pour recevoir la serrure à encastrer. Elles peuvent être montées en DIN droite ou DIN gauche. Tournez pour cela éventuellement le pêne de la serrure (1018).

Porte 98 x 179	Porte 98 x 155 (179)
159,95	179,95
1029	1028

Treillages CLEMATIS à combiner

41 x 178	59 x 178	89 x 178	118 x 178	41 x 178 (199)
27,95	34,95	45,95	54,95	29,95
0550	0551	0552	0553	0852



Garnitures poignées de haute qualité

Nous vous recommandons les garnitures à poignées (4229/1251, page 23) en aluminium aspect inox, incluant deux plaques longues avec poignées, tige carrée, vis.

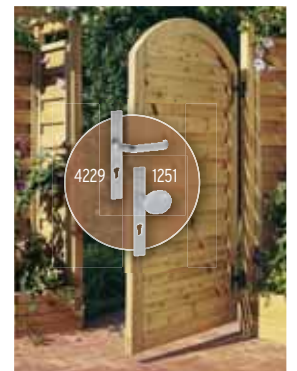



- ▶ Lames épaisses
- ▶ Extrémités arrondies

JUMBO

Les lames verticales offrent la protection massive souhaitée pour votre terrain. Les lames de 16 mm sont deux fois plus épaisses que les lames de nos séries standards. Leur chevauchement permet de protéger des regards et du vent sans fermer complètement les panneaux.



Matériau: Bois résineux (autoclavé)

Lames (A): 16 x 115 mm, raboté lisse, arêtes chanfreinées, extrémité arrondie

Traverses (B): trois à 16x59 mm

Vis: Acier inoxydable

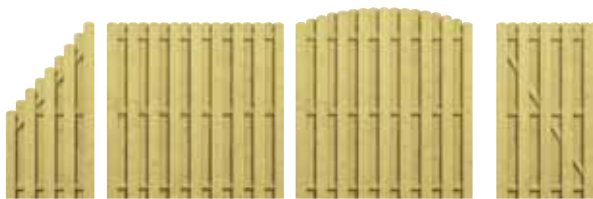

Dim./cm	89 x 179/90	179 x 179	179 x 179 (194)	Porte 98 x 179*
€/pièce	49,95	69,95	79,95	59,95
Réf.	1640	1637	1638	1639

Portes en bois et accessoires
Pages 21-23

* Porte, DIN gau/droite avec boîtier pour serrure encastrée (réf. 1018), ferrures (réf. 0021), page 23



Fixation sur des poteaux en bois massif (9 x 9) ou sur nos poteaux en métal particulièrement stables (voir page 21).



▶ **Portillons solides à prix concurrentiels**
 ▶ **Ferrures de haute qualité**

KARLO

La série KARLO convainc par ses lames verticales fines et ses couronnes solides. Les portillons sont proposés à des prix très concurrentiels. Comparez vous-même! KARLO est disponible également en bois dur exclusif sous le nom de série RAJA, page 20.

Matériau: Bois résineux, autoclavé

Lames (A): 16 x 88 mm, raboté lisse, fixation par vis en acier inoxydable ou agrafes

Couronnes (B): 42 x 78 mm

Partie convexe (C): collée, résiste aux intempéries

Protection du bois: écoulement d'eau optimal grâce à ouverture dans le bas du cadre



Dim./cm	179 x 90	179 x 90 (102)	Portillon 98 x 90 (104)*	Portillon d. battant 297 x 90 (111)*
€/pièce	44,95	59,95	69,95	229,-
Réf.	1181	1183	1187	1189

* Portillons sans ferrures (ferrures: réf. 1190, 1191).

Nous recommandons pour la série KARLO, en raison de ses couronnes fortes, d'utiliser, pour parfaire l'esthétique, des poteaux 9 x 9 cm. Ajoutez les chapeaux et les supports de poteau, pages 21-23.



Accessoires de haute qualité



Ferrures portillon

Gonds, paumelles, mécanisme de fermeture

89,95

1190



Ferrures pour portillon à 2 b.

Gonds, paumelles, mécanisme de fermeture et verrou de barrière

199,-

1191



- ▶ Bois dur élégant, certifié FSC®
- ▶ Fabrication de haute qualité



La marque de la gestion forestière responsable
Choisissez des produits certifiés FSC®

RAJA

La série RAJA constitue une qualité en elle-même grâce à l'utilisation de bois dur collé et sans presque aucun nœud. Cette série dégage une élégance incroyable. Les panneaux dessinés dans un design classique et simple sont réalisés avec grande qualité, et fixés avec des vis en acier inoxydable.



Matériau: Bois dur**, FSC®

Lames (A): 12 x 88 mm, vis en acier inoxydable

Couronnes (B): 36 x 78 mm

Parties convexes (C): forme stable, collé et huilé

Protection du bois: Écoulement d'eau grâce à ouverture dans le bas du cadre



Dim./cm	179 x 90	Portillon 98 x 90 (97)	179 x 90 (97)	Portillon 2 b. 297 x 90 (110)	9 x 9 x 105
€/pièce	99,-	99,-*	109,-	299,-*	39,99
Réf.	1511	1515	1513	1517	1542

Poteaux en métal et accessoires
Pages 21-22

* Portillons sans ferrures. Pour ferrures adaptées voir série KARLO, page 19.

** L'utilisation de matériaux naturels entraîne la probabilité de nuances de coloris en raison des cellules et des structures de couleur variables de ces matériaux.



Indication d'entretien:

Le rayonnement UV entraîne un grisonnement naturel pour chaque essence de bois. Vous pouvez éviter ce phénomène en utilisant une huile de protection du bois teintée qui permet de conserver un aspect naturel.

Poteaux en bois dur:

90 x 90 mm, lamellé-collé, raboté lisse, arêtes arrondies. Complément de construction pour protéger le bois: Protégez les poteaux en bois dur lamellés-collés automatiquement avec les chapeaux de poteau en acier inoxydable (réf. 1602), voir p. 21.

Approvisionnement:

Indication pour le bois dur: en raison de la gestion durable des forêts produisant ces produits naturels de grande qualité en quantités limitées, il peut arriver que nos délais de livraison soient plus longs - malgré une planification minutieuse.

ACCESSOIRES POUR PANNEAUX ET PORTES



Poteaux en métal

Épaisseur métal 2 mm, galvanisé et thermolaqué, **chapeaux incl.**, Longueurs 105 cm et 195 cm à cheviller avec platine de fixation soudée (80x160 mm) pour quatre vis. **Économisez le support de poteau!**



Poteaux en métal, 7 x 7	Anthracite	
Longueur: 105 à cheviller	1591	49,90
Longueur: 195 à cheviller	1592	69,90
Longueur: 150 à sceller	1586	49,90
Longueur: 240 à sceller	1590	69,90
Longueur: 298 à sceller	4406	89,90
Poteaux en métal, 7 x 7	Argenté	
Longueur: 105 à cheviller	1593	49,90
Longueur: 195 à cheviller	1594	69,90
Longueur: 150 à sceller	1585	49,90
Longueur: 240 à sceller	1589	69,90
Longueur: 298 à sceller	4405	89,90



Poteaux en métal pour portes/portails

Nous vous recommandons nos poteaux en métal très solides avec suspension portail soudée et système « anti-glissement fondation ». Sceller les poteaux pour portes/portails puis ajuster exactement! Kit ferrures à commander séparément. Veuillez consulter votre revendeur spécialisé.

Poteaux en métal, 8 x 8, kit 2 pcs	Anthracite	
Länge: 105 à cheviller	0605	199,-
Länge: 195 à cheviller	0604	249,-
Länge: 255 à sceller	2059	199,-
Poteaux en métal, 8 x 8, kit 2 pcs	Argenté	
Länge: 105 à cheviller	0607	199,-
Länge: 195 à cheviller	0606	249,-
Länge: 255 à sceller	2099	199,-

Variante: choisir les solides poteaux en bois propres aux séries. À cheviller ou à sceller avec supports poteaux 1885 ou 1884.

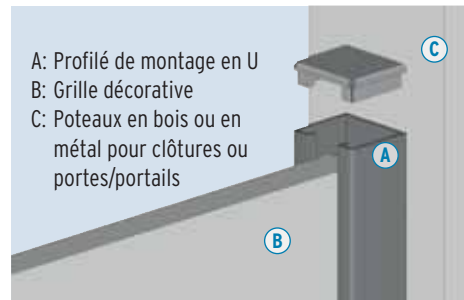

A: Profilé de montage en U
B: Grille décorative
C: Poteaux en bois ou en métal pour clôtures ou portes/portails

Profilés de montage en U

pour fixation des Grilles Décoratives Design sur les poteaux en bois et les poteaux en métal pour panneaux ou pour portes/portails.

Profilés de montage en U	Anthracite	
Longueur: 105	2414	14,90
Longueur: 192	2415	24,90
Longueur: 298	2416	29,90
Profilés de montage en U	Argenté	
Longueur: 105	2417	14,90
Longueur: 192	2418	24,90
Longueur: 298	2419	29,90

Poteaux en bois et fixations pour panneaux



SELECT poteau en bois résineux (autoclavé), 9x9

Longueur: 105	1596	12,99
Longueur: 195	1597	19,99

Qualité sélectionnée, traitement plus fort à l'autoclave, sommet pointe de diamant, arêtes arrondies, chapeaux de poteau en métal possibles



Fixations panneau en acier inoxydable

sur poteaux en bois	kit 6 pcs	1886	14,95
sur poteaux en métal	Kit 6 pcs	2166	14,95

Quantité nécessaire: 1 kit par panneau jusqu'à 180 cm de hauteur.

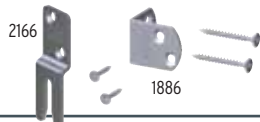

Protection constructive du bois avec chapeaux de poteau et profilés de finition.



Chapeaux pour poteaux en métal

7 x 7	acier inoxydable	pyramide	1601	8,95
7 x 7	acier inoxydable	boule	1603	14,95
9 x 9	acier inoxydable	pyramide	1602	9,95
9 x 9	acier inoxydable	boule	1604	16,95
9 x 9	cuivre	pyramide	0849	13,95
9 x 9	cuivre	boule	0851	19,95



Chapeaux pour poteaux en bois (autoclavé)

9 x 9	bois résineux	pyramide	0131	3,99
9 x 9	bois résineux	boule	0842	6,99



Profilé finition design Aluminium

3,5 x 180	p. épaisseur cadre 35-38 mm	2115	24,90
4,2 x 180	p. épaisseur cadre 40-45 mm	1781	24,90
4,8-5,2 x 180	p. épaisseur cadre 48-52 mm	1861	24,90
5,6-6,0 x 180	p. épaisseur cadre 56-60 mm	2042	24,90
Colle MS polymère, cartouche, 290 ml		1398	12,95

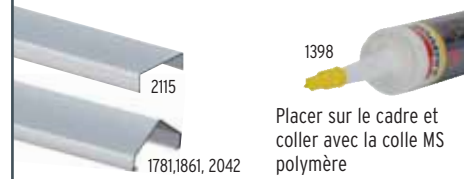

1398

Placer sur le cadre et coller avec la colle MS polymère



Profilé finition 180 bois (autoclavé)

4,4 x 7,0 x 180	pour épaisseur cadre max. 42 mm	0139	10,95
-----------------	---------------------------------	------	--------------



0139

Profilé finition 180 bois: placer et fixer avec de la colle

ACCESSOIRES POUR PANNEAUX ET PORTES



Support de poteau à visser (1885)

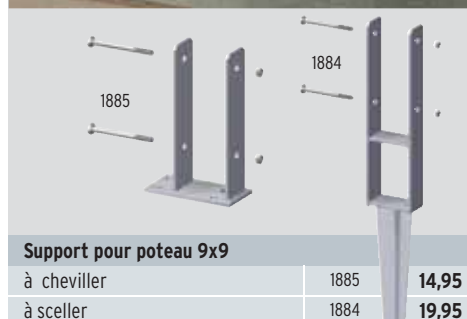

Support pour poteau 9x9		
à cheviller	1885	14,95
à sceller	1884	19,95

Support de poteau

Finition stable en acier galvanisé pour fixation de poteaux en bois, vis à 6 pans pour fixation poteau incl.

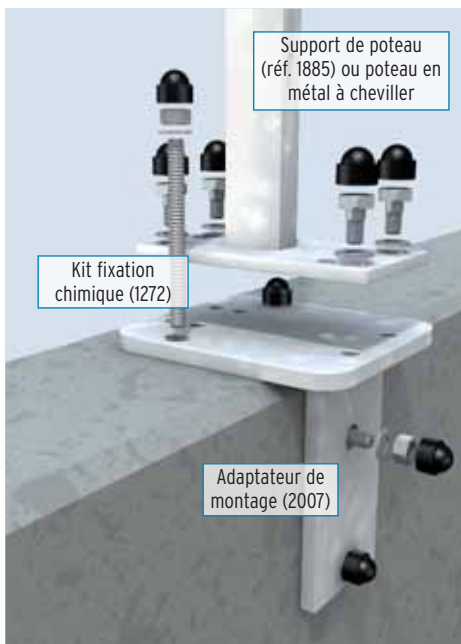

Kit fixation chimique (1272)

Adaptateur de montage (2007)



Adaptateur de montage		
160 x 160 x 160 mm	2007	21,95
Épaisseur: 10 mm		

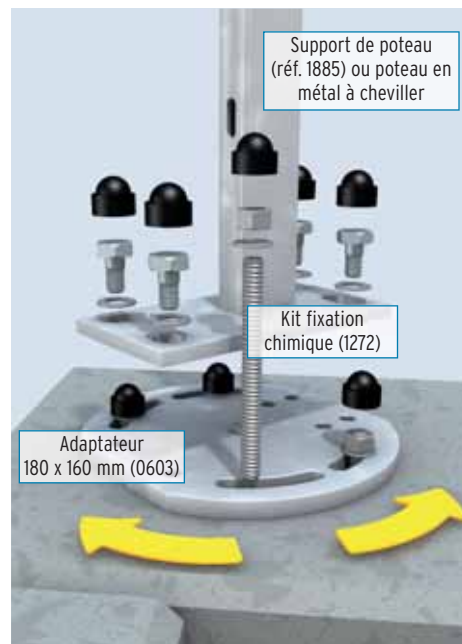

Support de poteau (réf. 1885) ou poteau en métal à cheviller

Kit fixation chimique (1272)

Adaptateur 180 x 160 mm (0603)



Adaptateur 180 x 160 mm		
180 x 160 mm, épaisseur: 10 mm	0603	21,95
pour montage d'un poteau en angle		

Adaptateur pour montage en angle de poteau à cheviller

Pour le montage de poteaux sur murets. Adapté à tous les supports de poteau et poteaux en métal à cheviller TraumGarten: Acier, galvanisé à chaud, épaisseur: 10 mm, incl. 4 vis avec rondelles et 4 capuchons en plastique



Sécurité complémentaire pour poteaux en bois

KYRILL, l'ancrage contre tempêtes, offre une sécurité complémentaire contre une pression de vent forte ou d'autres contraintes mécaniques. Hauteur: 65 cm, profondeur: 25 cm

KYRILL Ancrage contre le vent		
Tube rond en acier galvanisé	1725	19,95



Kit fixation chimique

Comprenant huit tiges filetées pour deux supports de poteau ou poteaux en métal à cheviller, et mortier de montage

Kit fixation chimique		
pour deux supports de poteaux à cheviller	1272	34,95





Garnitures à béquilles

Aluminium, thermolaqué, aspect inox, incl. 2 plaques longues avec poignées (réf. 4229) ou poignée/bouton (réf. 1251), tige carrée et vis

Garnitures à béquilles en aluminium			
Poignée/poignée	DIN gau/dt	4229	75,90
Garnitures béquille-bouton en aluminium			
Poignée/bouton	DIN gau/dt	1251	75,90



Kit ferrures

gris, comprenant gonds, paumelles réglables et vis

Kit ferrures		
pour portes avec perçage profond	0021	49,95

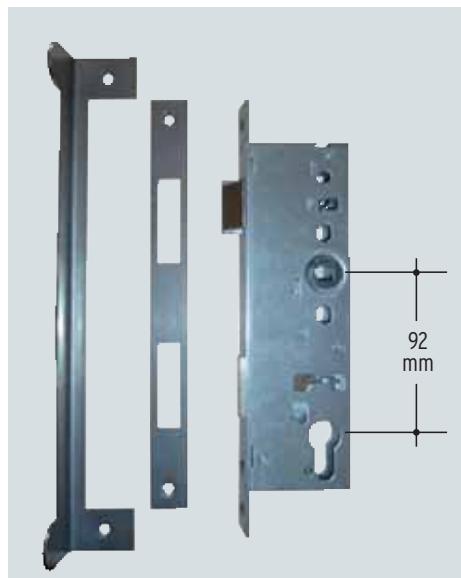

Serrure à encastrer

comprenant serrure à pêne demi-tour, gâche, équerre de butée et vis en acier inoxydable

Serrure à encastrer		
DIN droite, DIN gauche	1018	54,95



Double cylindre profilé

Métal, trois clés incl.

Double cylindre profilé		
60 mm, 30/30 mm	2550	17,90
70 mm, 35/35 mm	2551	17,90

BINTO: ABRIS À POUBELLES ÉLÉGANTS POUR TOUS BUDGETS

Difficile de dissimuler les poubelles de manière plus esthétique et plus modulable: Choisissez une de nos variantes **BINTO** avec habillages: de couleur en HPL, élégants en acier inoxydable, résistants en bois dur, ou notre premier prix en bois résineux. Vous pouvez aussi configurer un modèle individuel à l'aide des éléments BINTO détaillés page 25.

Détails de configuration:

- Couverture à clapet avec support télescopique et chaînette
- Butée de basculement réglable
- Guide de roues au sol
- Portes en acier inoxydable renforcées à l'intérieur

▶ Pour poubelles jusqu'à 240 litres
▶ Extensible individuellement
▶ Configuration individuelle facile

Veillez suivre les indications de la notice de montage. Téléchargeable gratuitement avant sur internet: www.traumgarten.de/fr

Exemples de réalisations BINTO

Série en HPL

Série HPL disponible en 3 coloris:

- Rouge
- Ardoise
- Gris

Information sur le matériau: HPL = panneau Stratifié Haute Pression. Matériau très stable et résistant aux intempéries. Sa surface est imprégnée de résine mélamine, ce qui le rend résistant. Les salissures peuvent être enlevées avec la plupart des produits de nettoyage.

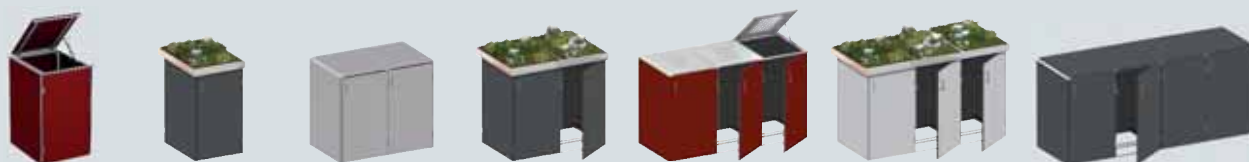

L x P x H	73 x 87, H: 125	75 x 90, H: 129	139 x 87, H: 125	150 x 90, H: 129	206 x 87, H: 125	216 x 90, H: 129	272 x 87, H: 125
Rouge	5174 723,-*	5158 723,-	5175 1.226,-*	5159 1.226,-	5164 1.849,-	5160 1.729,-	5177 2.232,-*
Ardoise	5170 693,-*	5150 693,-	5171 1.172,-*	5151 1.172,-	5156 1.771,-	5152 1.651,-	5173 2.130,-*
Gris	5166 693,-*	5142 693,-	5167 1.172,-*	5143 1.172,-	5148 1.771,-	5144 1.651,-	5169 2.130,-*

Série en acier inoxydable

Habillage en acier inoxydable, épaisseur: 1mm, portes et couvercles avec perforation design



L x P x H	73 x 87, H: 125	75 x 90, H: 129	139 x 87, H: 125	150 x 90, H: 129	206 x 87, H: 125	216 x 90, H: 129	272 x 87, H: 125
	5137 903,-	5116 863,-	5138 1.511,-	5117 1.431,-	5139 2.199,-	5118 1.999,-	5140 2.727,-

Série en bois dur

Esthétique, dur et intemporel: habillage en bois dur certifié FSC®



L x P x H	73 x 87, H: 125	75 x 90, H: 129	139 x 87, H: 125	150 x 90, H: 129	206 x 87, H: 125	216 x 90, H: 129	272 x 87, H: 125
	5110 553,-*	5111 553,-	5112 932,-*	5113 932,-	5114 1.311,-*	5115 1.311,-	5122 1.690,-*

Série en bois résineux

Les variantes BINTO avec habillage à prix avantageux en bois résineux autoclavé certifié FSC®



L x P x H	73 x 87, H: 125	75 x 90, H: 129	139 x 87, H: 125	150 x 90, H: 129	206 x 87, H: 125	216 x 90, H: 129	272 x 87, H: 125
	5104 369,95	5105 430,-	5106 629,85	5107 759,95	5108 889,75	5109 1.069,90	5123 1.149,65

Dimensions = dimensions extérieures en cm (incl. couvercle à clapet et plateau à plantes).

* même prix avec plateau à plantes!



► **Design individuel possible**



Autres combinaisons possibles: habillage bois dur avec habillage acier inoxydable.

Choisissez des produits certifiés FSC®.

Configuration manuelle avec les éléments modulaires

Commencez la configuration manuelle avec la base BINTO: Le **châssis de base (A)** pour 1 poubelle et le **châssis d'élargissement (B)** pour chaque poubelle supplémentaire.



A



B

Châssis de base et d'extension

Matériau: acier galvanisé, Équipement: Charnières, poignée étrier, butée de basculement, guide de roues, fermeture magnétique

A. Châssis de base 69 x 80, hauteur: 119 Réf. 1768	B. Châssis d'élargissement 66 x 80, hauteur: 119 Réf. 1769
155,-	115,-

Choisissez pour les châssis l'habillage de la base puis des extensions (1./2.) disponibles dans les matériaux suivants: HPL/Acier Inoxydable faciles à entretenir, Bois dur aux notes foncées, ou Bois résineux classique. Puis - selon la méthode d'ouverture de la poubelle - le couvercle à clapet (3.) ou le plateau à plantes (4). Attention pour les plateaux à plantes:

Plateau à plantes gauche/droite/seul (réf. 1791)

Pour un seul abri à poubelles, pour 2 abris à poubelles et pour d'autres combinaisons seulement en tant que plateau extérieur.

Plateau à plantes de milieu (réf. 1792)

Pour les plateaux du milieu (lorsqu'il y a plus de 2 abris à poubelles)



4 abris poubelles avec bacs à plantes en acier inoxydable



L x P x H	282 x 90, H: 129
Rouge	5161 2.232,-
Ardoise	5153 2.130,-
Gris	5145 2.130,-



Éléments de la série en HPL

HPL (stratifié haute pression avec surface en résine mélaminée), épaisseur: 6 mm, coloré des deux côtés

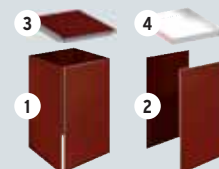

Habillage HPL en 3 coloris:	Rouge	Ardoise	Gris
1. Habillage pour base	2398 429,-	2388 399,-	2378 399,-
2. Habillage pour extension	2399 249,-	2389 225,-	2379 225,-
3. Couvercle à clapet en HPL	2397 139,-	2387 139,-	2377 139,-
4. Plateau à plantes ga/dr/seul	1791 139,-		
Plateau à plantes, milieu	1792 139,-		

282 x 90, H: 129

5119 **2.567,-**



Éléments de la série en acier inoxydable

Acier inoxydable, épaisseur: 1mm; portes renforcées à l'intérieur, portes et couvercles avec décor perforation design



1. Habillage pour base	4170 569,-
2. Habillage pour extension	4171 314,-
3. Couvercle à clapet en acier inox.	1534 179,-
4. Plateau à plantes ga/dr/seul	1791 139,-
Plateau à plantes, milieu	1792 139,-

282 x 90, H: 129

5121 **2.068,-**



Éléments de la série en bois dur

Bois dur certifié FSC®, épaisseur: 18 mm, surface rabotée lisse, arêtes arrondies



1. Habillage pour base	1412 259,-
2. Habillage pour extension	1413 125,-
3. Couvercle à clapet en bois dur	1414 139,-
4. Plateau à plantes ga/dr/seul	1791 139,-
Plateau à plantes, milieu	1792 139,-

282 x 90, H: 129

5120 **1.389,85**



Éléments de la série en bois résineux (autoclavé)

Bois résineux autoclavé certifié FSC®, épaisseur: 19 mm surface rabotée lisse, extrémités supérieures chanfreinées



1. Habillage pour base	1770 136,-
2. Habillage pour extension	1771 65,95
3. Couvercle à clapet en bois résin.	1772 78,95
4. Plateau à plantes ga/dr/seul	1791 139,-
Plateau à plantes, milieu	1792 139,-

- ▶ **Jardinières à combiner**
- ▶ **Bac intérieur adapté en plastique**



Jardinières: Îlots de fleurs

Système modulaire de jardinières: Choisissez votre modèle préféré parmi nos variantes en bois résineux autoclavé (variante la moins chère) ou bois noble de mélèze sibérien. Quel que soit votre choix, seules ou combinées avec originalité, nos jardinières sauront créer des îlots de fleurs sur votre terrasse, dans votre jardin, devant votre maison ou sur votre balcon.



Mélèze
ALTAI

La version préférée de nos clients: jardinières en mélèze sibérien de haute qualité avec arêtes arrondies. Veuillez suivre les indications d'entretien pages 2 et 6.



Choisissez votre jardinière

	<i>Mélèze</i> ALTAI	<i>Mélèze</i> ALTAI	<i>Mélèze</i> ALTAI	<i>Mélèze</i> ALTAI	<i>Mélèze</i> ALTAI	<i>Mélèze</i> ALTAI
		1. CARINA jardinière hexagonale	2. ANNA jardinière hexagonale	3. ANNA jardinière hexagonale	4. Jardinière murale	5. CORA jardinière rectangulaire
Mélèze:		Ø 60, hauteur: 31	Ø 75, hauteur: 29	Ø 100, hauteur: 38	95x43, hauteur: 38	60x40, hauteur: 29
Réf./€		1223 99,95	1224 109,95	0423 119,-	1227 129,-	1225 89,95
Pin (autocl.):		Ø 60, hauteur: 29	Ø 75, hauteur: 31	Ø 100, hauteur: 38	95x43, hauteur: 38	60x40, hauteur: 31
Réf./€		0439 35,95	0150 58,95	0423 119,-	0318 64,95	0820 35,95
Bac						
Réf./€		0375 18,95	0374 22,95	0330 31,95	0331 22,95	0824 20,95
						0826 26,95

Épaisseur des parois de toutes les jardinières = 45mm, sauf ANNA (réf. 423) = 70mm. Treillage CORA: Cadre: 42x42mm; Mailles: 100x100mm; Lattes treillage: 13x20mm. Dimensions



▶ **Bac en plastique:**
▶ **Pratique, léger et résistant au gel!**

À chaque jardinière correspond un bac en plastique très résistant:
- garnissage rapide, propre et simple
- mini étang pour jeux d'eau - peut également être placé dans la terre



Donner des couleurs!

Avec les peintures écologiques WINNETOO créez des jardinières à votre goût! Voir prix page 31.



Banc en poteaux.



Créez des zones de détente avec des jardinières. Laissez-vous inspirer.



7. CORA Treillage convexe 60



8. CORA Treillage carré 60



9. CORA jardinière rectangulaire



10. CORA jardinière rectangulaire



11. CORA Treillage convexe 120



12. CORA Treillage rectangulaire 120

Fixation (derrière les jardinières) avec 4 vis inox 4x70mm.

120x40, hauteur: 29
1226 **119,95**

Fixation (derrière les jardinières) avec 4 vis inox 4x70mm.

68x102 (115)
1079 **31,95**

68x102
1099 **24,95**

120x40, hauteur: 31
0821 **59,95**

120x60, hauteur: 38
0823 **84,95**

128x102 (120)
1044 **42,95**

128x102
1098 **36,95**

0825 **25,95**

0827 **29,95**

entre parenthèses (...) = hauteur du milieu des panneaux.

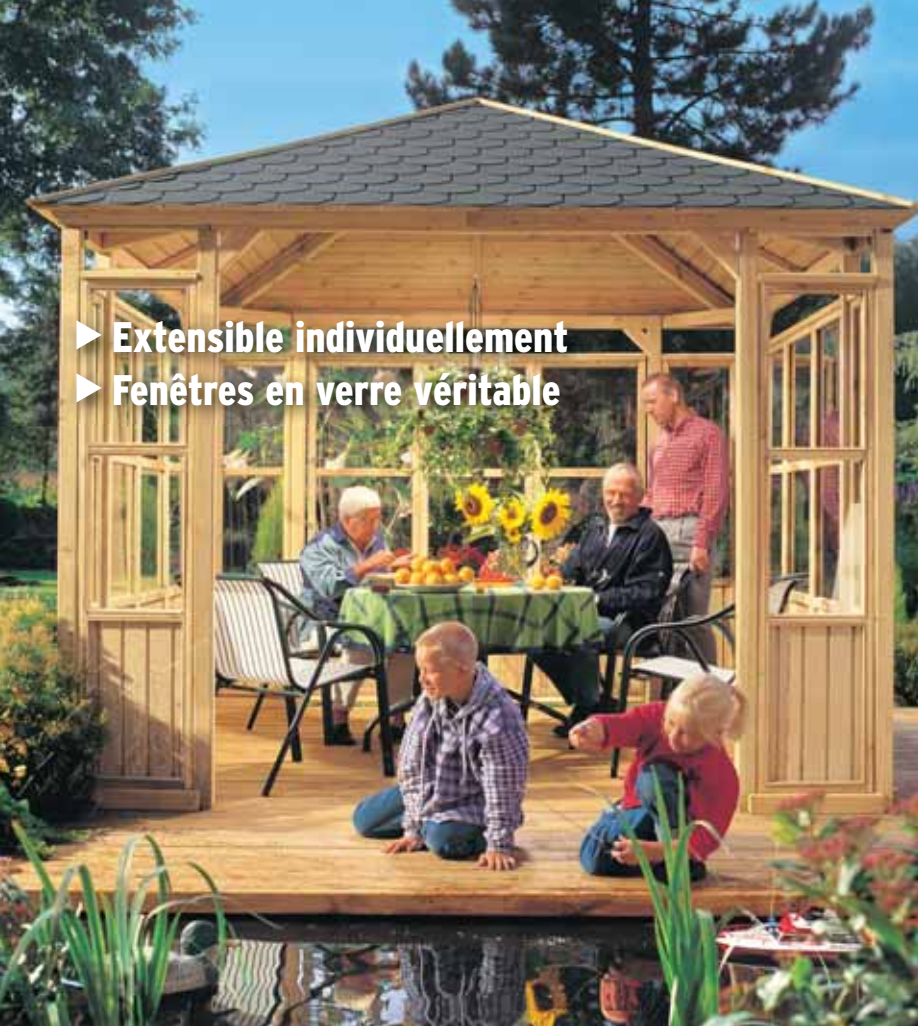

- ▶ Extensible individuellement
- ▶ Fenêtres en verre véritable



LINDGREN: Système modulaire pour construction de pavillon individuel

Le pavillon d'ambiance LINDGREN peut être agrandi de façon individuelle avec des éléments de construction. Configurez votre pavillon de rêve avec un toit en bois ou un toit en toile, des treillages, d'autres fenêtres ou des bacs à plantes. Le pavillon de base avec toit en toile est vendu à partir de **248,95 €**.

LINDGREN Pavillon carré et agrandissements en bois en bois résineux, autoclavé

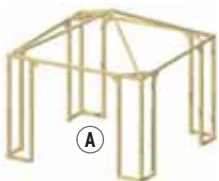

A. LINDGREN Pavillon carré
Kit à monter sans toit/plancher, 297x297cm, h: 280cm, assise stable sans ancrage au sol grâce au système de cubes socles Réf. 0251 **199,-**

Extensions possibles de votre pavillon:

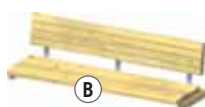

B. Banc élégant
ergonomique, largeur: 180cm
Réf. 0079 **269,-**



C. Poteau d'appui 7x7x200
(raccourcir) Réf. 0122 **6,49**

Par bac à plantes avec treillage, prévoyez 14 modules de « construction bac à plantes ».

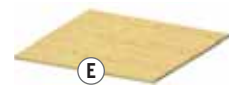

D. Module support LINDGREN 47 pour construction des cubes socles
6,8x6,8x47cm
Réf. 0082 **4,95**

E. BAGO plancher en bois carré, kit pré-monté, bandeaux compris, 299 x 299cm, hauteur: 61cm
Réf. 1015 **349,-**

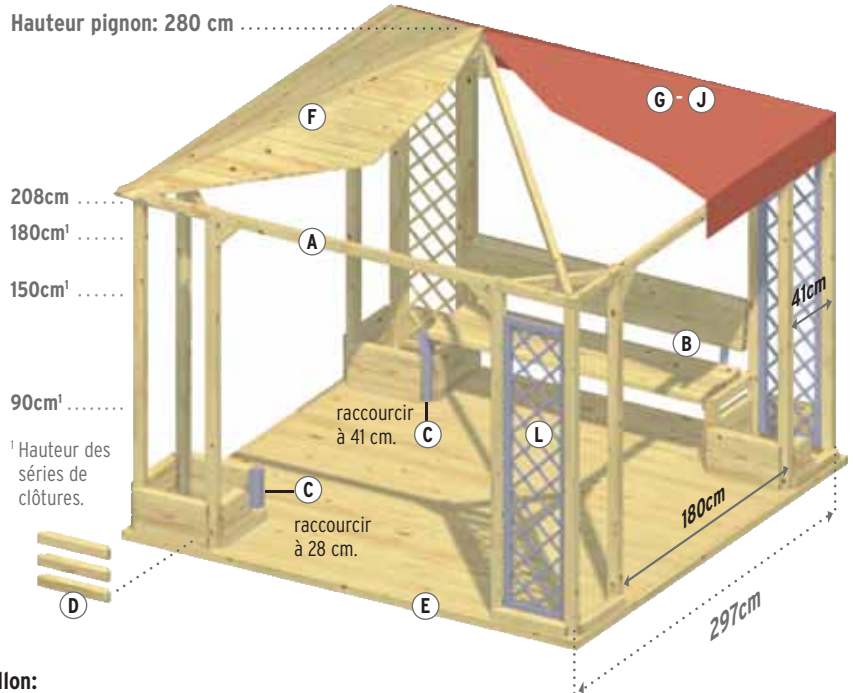



Les toits d'été, légers et amovibles, sont en toile polyester et disponibles en 3 belles couleurs. Variante: Toile blanche, légère.



Le toit en bois est un kit pré-monté de lambrissages en bois de 19 mm d'épaisseur comprenant bandeaux et liteaux. Vous pouvez recouvrir le toit en bois avec les bardeaux de votre choix (Qté nécessaire: env. 15 m²).

Les toits

Choisissez le toit en bois comme solution massive ou un toit amovible en toile pour l'été (dim. des toits 291x291cm, adaptées exactement et uniquement pour le pavillon original LINDGREN).



F. Toit en bois
Kit à monter, sans bardeaux (Quantité nécessaire: 15m²)
Réf. 0815 **399,-**

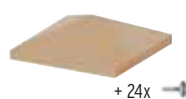

G. Toit en toile Sable^A
Toile en polyester 320g/m² amovible
Réf. 4228 **119,-**

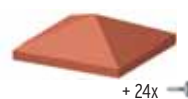

G. Toit en toile Terracotta^A
Toile en polyester 320g/m² amovible
Réf. 1606 **119,-**



I. Toit en toile Vert^A
Toile en polyester 320g/m², amovible
Réf. 1011 **119,-**

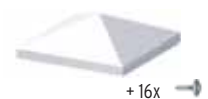

J. Toit en toile Blanc
Feuille tissée 110g/m², amovible
Réf. 0113 **49,95**

Pour chaque toit en toile, veuillez vous procurer séparément 16 ou 24 vis étanches.

La largeur d'emboîtement de 41

Remplissez les espaces d'emboîtement de 41 avec des treillages, des fenêtres ou des panneaux occultants.



K. Treillage CLEMATIS
41x178 cm
Réf. 0550 **27,95**



L. Treillage XL
41x179 cm
Réf. 1619 **44,95**



M. Treillage GADA
41x179 cm
Réf. 1625 **59,95**



N. WINDOW 41
41x178 cm
Réf. 0868 **64,90**



O. LETTLAND
41x179 cm
Réf. 0163 **29,95**

Avec verre véritable de 3 mm d'épaisseur dans le cadre en bois de 42 mm

La largeur d'emboîtement de 180

Vous avez le choix: « Fermez » ces espaces ou créez des espaces aérés avec des treillages ou les éléments de fenêtres en verre WINDOW.

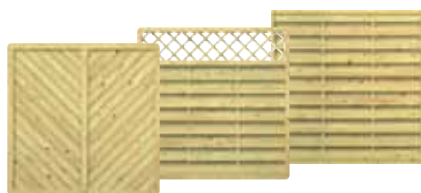

Choisissez parmi ces séries de panneaux.



P. WINDOW 60 (3x)
60x178 cm
Réf. 0748 **74,90**

Avec verre véritable de 3 mm d'épaisseur dans le cadre en bois de 42 mm



Utiliser des profilés de finition (Q) en haut et en bas pour stabiliser plusieurs panneaux contre la pression du vent.



Q. Profilé de finition
4,4x7x180cm
Réf. 0139 **10,95**

^AMalgré la haute qualité, la couleur se modifie sous l'effet des rayons UV.

Dimensions en cm, sans décoration, prix en € TVA comprise. Sous réserve de modifications techniques et de modifications de prix.



- ▶ Largeurs de portes variables
- ▶ Pour portes des séries brise-vues et clôtures basses

ENTRADA

ENTRADA allie une élégante pergola pour rosiers à l'encadrement de votre porte de jardin. Elle s'adapte à toutes les hauteurs de porte de nos séries de clôtures. La largeur est réglable entre 60 cm et 116 cm.

Poteaux massifs 9 x 9 cm

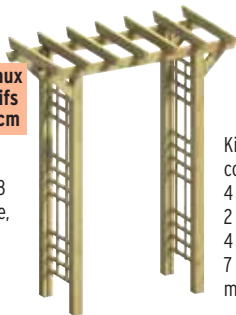

Kit à monter composé de:
4 poteaux,
2 traverses,
4 entretoises,
7 cavaliers, 24 éléments transversaux

180 x 85 (L x P), hauteur: 218
Largeur du passage variable, max. 116 cm, idéal pour grandes portes/clôtures
Réf. 1978 **159,-**



CARMEN Pergola en arc pour rosiers

Matériau: Bois résineux (autoclavé), kit à monter, Profondeur 55, hauteur 235, passage env. 117
Réf. 1163 **79,95**

Fixation au sol avec ancrage SAFETY Plus, équerre en acier galvanisé, avec support poteau soudé
Réf. 1719 **16,45**



- ▶ **Beaucoup de place pour jouer**
- ▶ **200 x 200 cm**
- ▶ **Couvercle en bois sur demande**



idées de jeux
en mélèze naturel

Bacs à sable en mélèze non traité

Le bois de mélèze est plus durable que le bois résineux non traité. Contre le grisonnement sous l'effet des rayons UV du soleil, utilisez les lasures pour bois courantes vendues dans le commerce.

Rempli de $\frac{2}{3}$ de sable: env. 1080 kg

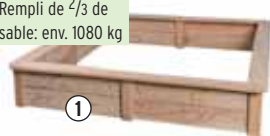

1. BEO MAXI Bac à sable carré en bois de mélèze 200 x 200, H: 31, Surfaces d'assise: 14 X 194, épaisseur de planche: 22 mm
Réf. 2700 **199,-**

Rempli de $\frac{2}{3}$ de sable: env. 450 kg

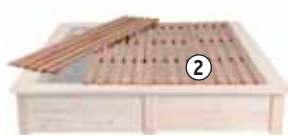

2. BEO MAXI couvercle carré en bois Kit 4 pcs, monté, protège le sable des salissures et des visites d'animaux indésirables
Réf. 2701 **99,90**



3. BEO Bac à sable hexagonal en bois de mélèze Ø: 174, H: 30, surfaces d'assise: 14 X 87, épaisseur de planche: 20 mm
Réf. 1249 **99,90**

Peintures WINNETOO pour créations en couleurs!

Bonne protection tout en laissant apparaître la structure et le caractère du bois! Seuls le ton et le grain du bois sont recouverts. La peinture WINNETOO ne se fendille pas et ne s'écaille pas, et ne nécessite aucun ponçage avant de passer une couche de ravivage des couleurs!



Rempli de $\frac{2}{3}$ de sable: env. 495 kg

Bac à sable en bois résineux (autocl.)

4. INGAR Bac à sable Ø: 192, H: 31 Surfaces d'assise: 14 x 98
Réf. 0419 **71,95**

5. Bâche de couverture Feuille en PE, bleue, avec élastique (convient aussi à BEO, Réf. 1249)
Réf. 0418 **17,45**





- ▶ 2 variantes de toit
- ▶ Protection contre le soleil, le vent et la pluie

BENJAMIN: le plaisir de jouer par tous les temps



Rempli de 2/3 de sable: env. 645 kg

Choisissez la structure en bois...

1. Pavillon pour enfants BENJAMIN*

structure en bois, 164 x 164, H: 180

Réf. 0844 **99,95**



et le toit bleu de haute qualité...

2. Toit et parois, bleu**toile stable en toile polyester, 4 fenêtres, parois enroulables, fermeture velcro

Réf. 0812 **99,95**



Ou le toit multicolore premier prix...

3. Toit et parois, multicolore**feuille PE (orange/vert/bleu), mêmes caractéristiques que 2.

Réf. 1159 **64,95**

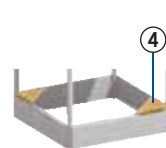

... et selon vos désirs

4. Banc de coin pour pavillon pour enfants BENJAMIN 72 x 28, maximum 4 bancs à ajouter

Réf. 1021 **6,99**



* Kits à monter en bois résineux (autoclavé), vis et notice de montage inclus

** Le changement des couleurs sous le rayonnement UV est inévitable

CONSEIL: Enroulez les parois vers l'intérieur pour éviter l'eau de pluie.

- ▶ Toit bleu compris
- ▶ Protection contre le soleil, le vent et la pluie



MORITZ: Bac à sable avec toit en toile bleue



Rempli de 2/3 de sable: env. 405 kg

1. Bac à sable MORITZ* avec protection soleil, 134 x 134, H:162, épaisseur des parois 28 mm, toit: Toile en PE, bleue**

Réf. 0813 **99,95**

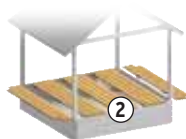

2. MORITZ Kit « combi » Kit 5 pcs, monté, 134 x 134, table de jeux et couverture du bac à sable en 1 élément

Réf. 1628 **38,95**



3. Banc de coin pour MORITZ 72 x 28, maximum 4 bancs en 1 élément

Réf. 1021 **6,99**



Attention: Le banc de coin ne convient pas au Kit « combi » Moritz!

WINNETOO

L'original

Modules de jeux actifs

- ✓ système de jeux modulaires unique en son genre
- ✓ système de jeux contrôlé par le TÜV avec extensions possibles ultérieurement
- ✓ en matériaux solides, pièces pré-montées, plus qu'à assembler et visser!
- ✓ un système qui vous permet de configurer votre tour de jeux dans tous ses détails avant de rencontrer votre revendeur.



Trois tours à compléter • plus de 80 pièces • un univers de jeux fantastique



- 1. WINNETOO Tour de jeux**
113x113, hauteur: 350, incl. échelle et toit en toile PE
Réf. 1652 **249,-**

Pour toutes les tours:
Construction stable en poteaux de 9 x 9, bois résineux, résistant aux intempéries et autoclavé sans chrome, sans fixation au sol



- 2. Tour WINNETOO GIGA**
203x203, hauteur: 290(avec toit env. 364), échelle incl. Réf. 1737 **379,-**

- 3. Toit GIGA avec bache**
Kit à monter, structure support en bois comprise, toit: en toile PE bleue Réf. 1738 **139,-**

- 4. Toit en apprentis GIGA en bois***
Kit à monter, massif, hauteur: 35, surface du toit: 5 m2 Réf. 4199 **249,-**

- 5. Toit en bois pour la tour GIGA***
Kit à monter, massif, hauteur: 88, surface du toit: 8 m2 Réf. 1765 **259,-**

*À couvrir de bardeaux de votre choix

Afin de faciliter la configuration nous avons pré-conçu quelques tours de jeux WINNETOO. Les prix comprennent la fixation au sol.



ROCKY
290 x 358
Réf. 5002 **551,60**



SWING
393 x 470
Réf. 5005 **658,75**



CITYLINE
314 x 358
Réf. 5001 **766,30**



EVEREST
393 x 225
Réf. 5006 **994,70**



CORSAR
300 x 358
Réf. 5007 **1.080,-**



WINNETOO est un système sûr et testé par le TÜV allemand!



www.traumgarten.de/fr



Conseil: Configurateur en ligne WINNETOO

Construire, modifier, ajouter, envoyer par email, imprimer et encore beaucoup d'autres fonctions.



6. Tour de jeux hexagonale WINNETOO Réf. 4292 **499,-**
210 x 194 cm, hauteur: 290 Cm, échelle comprise, sans toit

7. Toit hexagonal avec bâche Réf. 4293 **149,-**
240 x 74 (Ø x H), toile en PE, structure en bois stable, ferrures incluses

8. Poutre pour système hexagonal (photo à droite) Réf. 4297 **9,99**
Pour construction d'un bac à sable sous la tour hexagonale, Quantité nécessaire: 17 pcs à ajouter à la tour hexagonale



Tour hexagonale sans toit, complétée avec des éléments de construction WINNETOO.



Le bac à sable se construit avec les poutres pré-coupées pour constructions hexagonales.



RIALTO
406 x 173
Réf. 5004 **947,90**



FIREMAN
519 x 290
Réf. 5003 **1.002,65**

Vous trouverez toutes les informations sur le système de jeux créatifs WINNETOO dans notre grand catalogue sur **l'aménagement d'aires de jeux et de jardins**. Disponible chez votre revendeur spécialisé ou sur traumgarten.de/fr



ALTERNATIVES MODERNES ET SANS ENTRETIEN PEINTURE

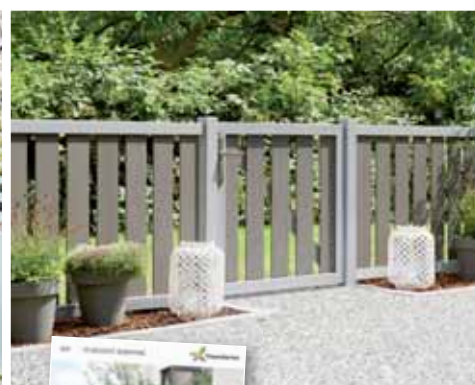

Avons-nous éveillé votre curiosité pour un autre type de panneaux élégants?

Vous trouverez notre gamme complète de clôtures/brise-vues faciles à entretenir dans notre catalogue spécialisé « Systèmes de clôtures faciles d'entretien ». Faites votre choix parmi une gamme de produits unique par sa variété de matériaux: Vous y trouverez des panneaux modernes pouvant être assortis à de nombreux mobiliers de jardin ou s'intégrant parfaitement dans une architecture moderne.



Gratuit chez votre revendeur spécialisé ou sur: traumgarten.de/fr



Brüggmann TraumGarten GmbH
Kanalstrasse 80
D-44147 Dortmund
Fax + 49 231/9986-391
E-Mail: belgique@traumgarten.de
www.traumgarten.de/fr

6628/03/19/3/142



4